

Denne vejledning gælder montering af synligt T24-skinnesystem.

Du kan downloade monteringsvejledninger for alle Troldtekt® typer på [www.troldtekt.dk](http://www.troldtekt.dk).

### MONTERING PÅ NEDHÆNGT, SYNLIGT T24-SKINNESYSTEM

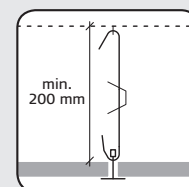
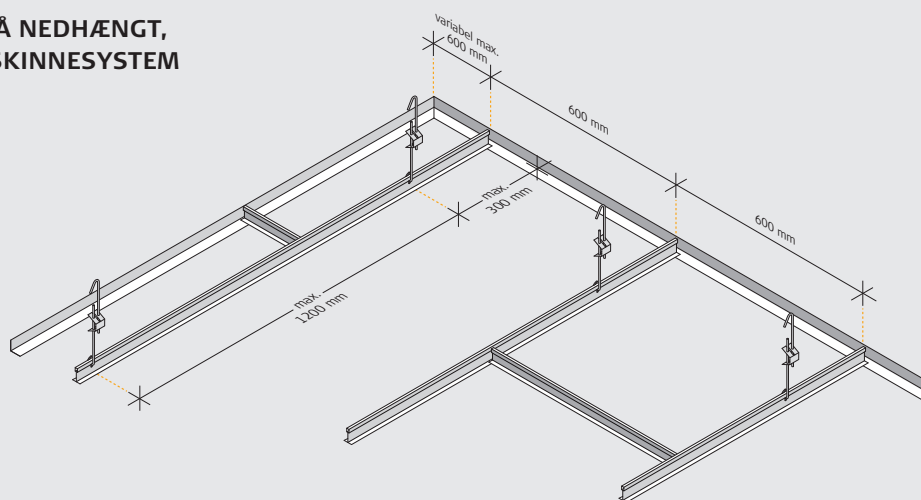

Indbygningshøjde

### MONTERING

**1:** Fastgør skyggekanthuller (i den 19 mm høje side af profilet) eller vinkelkantprofilerne forsvarligt til væggen pr. max. 300 mm. Befæst yderligere 50 mm fra profil-ende ved samlinger, stød og afslutninger. (Se fig. A og B). Nedstrop bæreprøferne parallelt pr. 600 mm med en stropafstand på max. 1200 mm og max. 300 mm fra tværgående væg til første strop. Bære- og tværprofilerne skal "ligge af" på skyggekanthuller eller på vinkelkantprofilerne (se fig. C og D).

**2:** Fastgør stropperne forsvarligt til den ovenliggende konstruktion. For at lette

ilægningen af Troldtekt pladerne skal kroge på de justerbare stropper vende ens (se fig. E), og nedstropningen bør være min. 200 mm. Der bør desuden være min. 200 mm afstand til bagvedliggende installationer, kabelbakker og lignende, hvor Troldtekt pladerne skal kunne demonteres. Ved øget belastning af f. eks. lettere armaturer skal du mindske strop-afstanden. Fastgør tungere armaturer og lignende til den ovenliggende konstruktion. Afkort bæreprøferne ved væggen, så de udstansede huller sidder rigtigt i forhold til tværprofilernes placering fra væggen. Det er lettest at afkorte

de forskellige profiler med en nedstryger eller profiltutter. Du samler bæreprøferne ved at skubbe enderne sammen, så de låser. (Se fig. F og G).

**3:** Placer tværprofilerne mellem bæreprøferne ved at føre tværprofilens tunger ind i bæreprøflets huller, der sidder pr. 150 mm. (Se fig. H). Kontroller efter montering af profilerne, at alle stropperne er stramme, og foretag en eventuel justering. Læg herefter Troldtekt pladerne i profilerne.

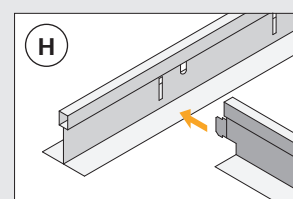
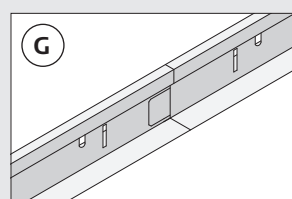
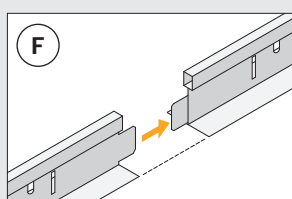
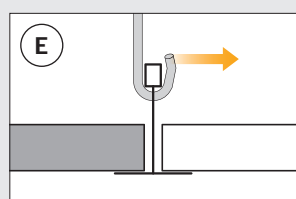
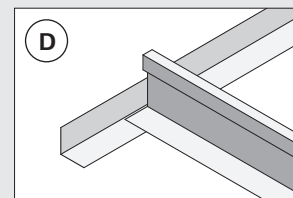
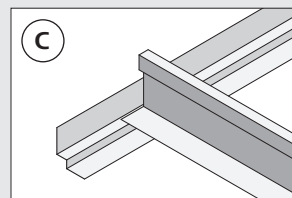
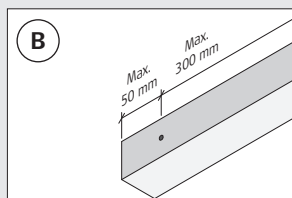
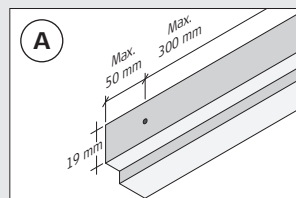

## KOMPONENTER

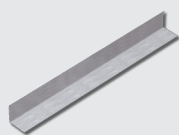

<b>Varebetegnelse</b>	<b>Vinkelkantprofil, V-300 - 30×30 mm</b>	<b>Tværprofil, T24 - 24×38 mm</b>	<b>Bæreprøfil, T24 - 24×43 mm</b>
<b>Str./længde (mm)</b>	3000	600	3600
<b>Antal pr. pakke</b>	30 stk.	60 stk.	20 stk.
<b>Ca. forbrug pr. m<sup>2</sup></b>	Efter opmåling	600×1200mm : 1,4 stk. 600×600mm : 2,8 stk.	1,7 lbm

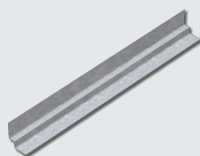

<b>Varebetegnelse</b>	<b>Skyggekanthprofil, SK-300 - 19/9/11/22 mm</b>	<b>Stropper, justerbare</b>
<b>Str./længde (mm)</b>	3000	180-300 / 340-600 / 540-1000
<b>Antal pr. pakke</b>	40 stk.	100 stk.
<b>Ca. forbrug pr. m<sup>2</sup></b>	Efter opmåling	1,4 stk.