

## Upphängt, synligt T24-profilssystem

Följ nedanstående anvisningar för att installera ett synligt T24-profilssystem.

Monteringsanvisningar för alla typer av Troldtekt®-plattor kan laddas ner från [www.troldtekt.se](http://www.troldtekt.se)

### MONTERING AV UPPHÄNGT, SYNLIGT T24-PROFILSYSTEM

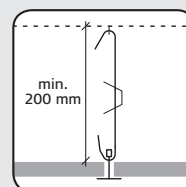
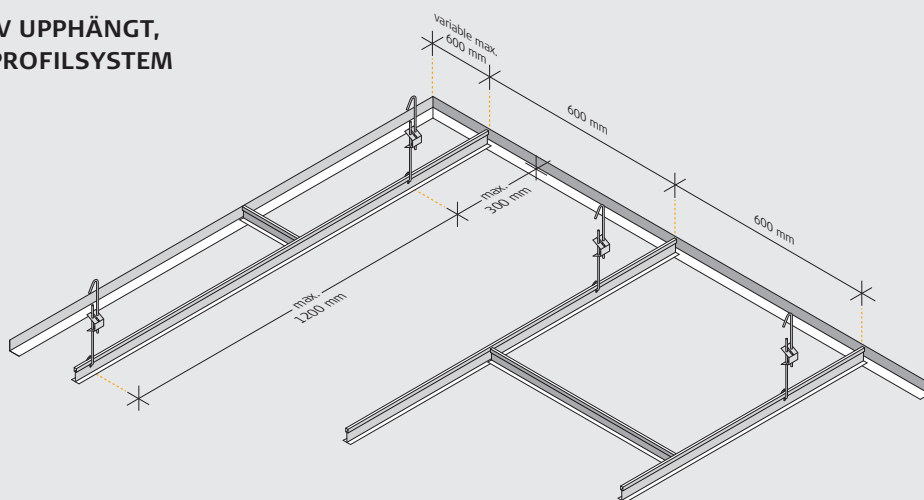

Installationshöjd

### MONTERING

**1:** Fäst skuggkantprofilerna (i den 19 mm höga profilkanten) eller vinkelprofilerna i väggen, med ett största avstånd om 300 mm. Fäst också 50 mm från profiländar vid skarvar, distanser och avslut. (Se fig. A och B). Häng bärprofiler parallellt, med 600 mm mellanrum och med högst 1200 mm avstånd mellan hängpunkterna. Avståndet från den tvärställda väggen och den första hängaren ska vara högst 300 mm. Bärprofilerna och tvärprofilerna ska vila på vinkelprofilerna eller skuggkantprofilerna (se fig. C och D).

**2:** Fäst hängarna i den ovanliggande konstruktionen. För att underlätta placering av Troldtekt-plattorna måste de justerbara snabbhängarnas krokarna vara vända åt samma håll (se fig. E), och hängaren ska vara minst 200 mm. Avståndet till underliggande installationer, kabelrännor osv. måste vara minst 200 mm där Troldtekt-plattorna ska gå att ta bort. Om systemet kommer att utsättas för ytterligare laster, t.ex. från lamparmaturer, måste du använda kortare avstånd mellan hängarna. Montera tunga armaturer och liknande i den ovanliggande konstruktionen. Kapa bärprofilerna vid väggen och se till att spåren är rätt placerade i förhållande till tvärprofilerna nära väggen.

Använd en bågfil eller en profilfräs för att skära profilerna. Koppla ihop bärprofilerna genom att trycka samman ändarna så att de låses fast i varandra. (Se fig. F och G).

**3:** Placera tvärprofilerna mellan bärprofilerna genom att föra in tvärprofilernas flikar i bärprofilernas uttag, placerade på 150 mm avstånd från varandra. (Se fig. H). Kontrollera att alla hängare sitter fast ordentligt när du har installerat profilerna. Justera vid behov. Nu kan Troldtekt-plattorna placeras i profilsystemet.

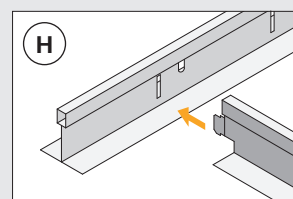
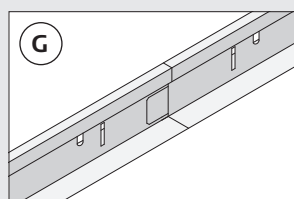
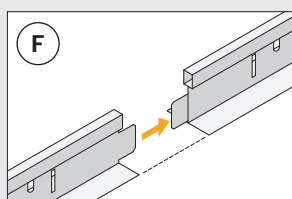
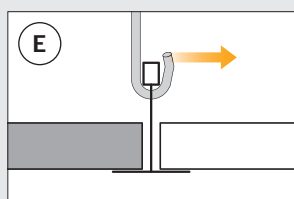
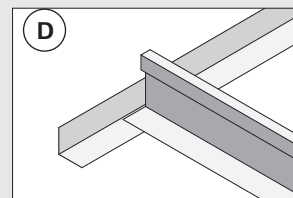
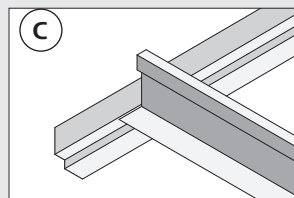
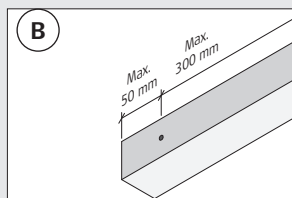
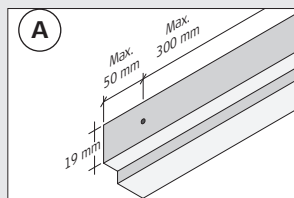

## KOMPONENTER



<b>Produktnamn</b>	<b>Vinkelprofil, V-300 - 30x30 mm</b>	<b>Tvärprofil, T-24 - 24x38 mm</b>	<b>Bärprofil, T-24 - 24x43 mm</b>
<b>Storlek/längd (mm)</b>	3000	600	3600
<b>Antal/förpackning</b>	30 st	60 st	20 st
<b>Ca åtgång per m<sup>2</sup></b>	Beroende på mått	600x1200mm: 1,4 st 600x600mm: 2,8 st	1,7 löpmetrar

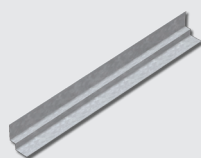

<b>Produktnamn</b>	<b>Skuggkantprofil, SK-300 - 19/9/11/22 mm</b>	<b>Justerbar hängare</b>
<b>Storlek/längd (mm)</b>	3000	180-300 / 340-600 / 540-1000
<b>Antal/förpackning</b>	40 st	100 st
<b>Ca åtgång per m<sup>2</sup></b>	Beroende på mått	1,4 st